

FTXJ-AB

FTXJ-AS

FTXJ-AW

Espacio necesario para mantenimiento y ventilación

Espacio mínimo para paso de aire

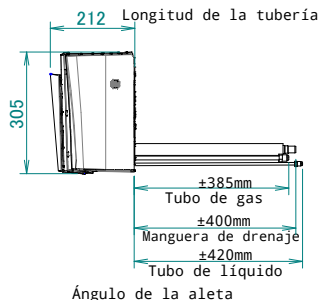
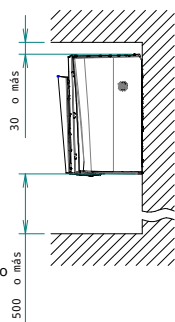
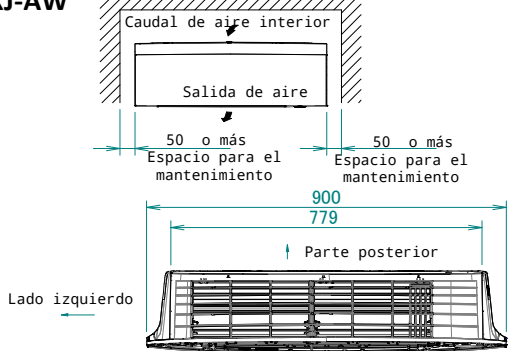

Dimensiones de panel frontal totalmente abierto

Incluyendo placa de montaje

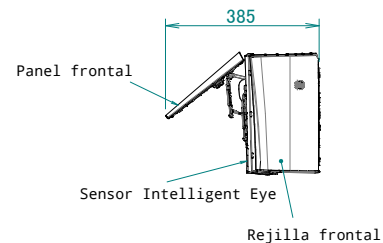

Mando a distancia inalámbrico

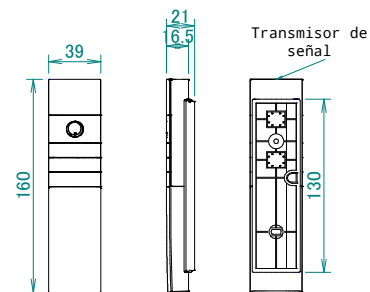

ARC488A1W/S/K

Dimensiones exteriores de la unidad Pared

Orificio para tubería empotrada

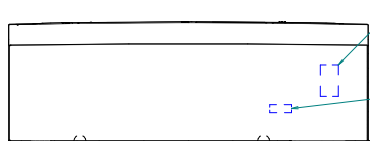
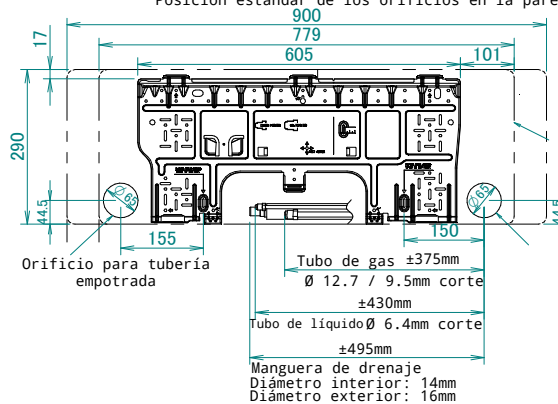
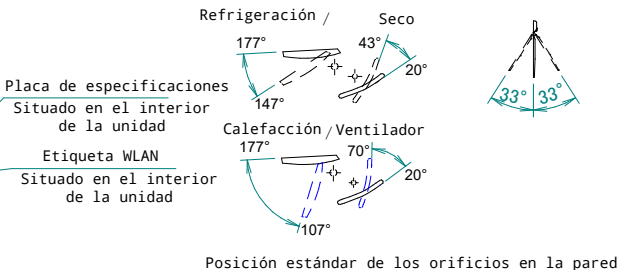

Placa de especificaciones
Situado en el interior de la unidad
Etiqueta WLAN
Situado en el interior de la unidad

Tornillos de fijación de la rejilla frontal
Situado en el interior de la unidad

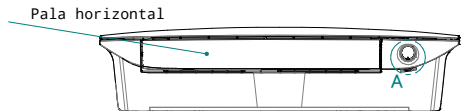

Interruptor de ENCENDIDO/APAGADO de la unidad interior

Receptor de señal

Lámpara de temporizador
Lámpara de operación

Luz de Intelligent Eye

Temperatura interior
Sensor de humedad.
Situado en el interior de la unidad

DETAIL A

2D138920