

# FTXP20-35M9

La marca "→" muestra la dirección de la tubería.

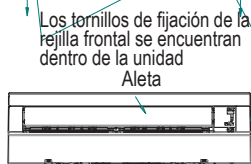

Transmisor de señal

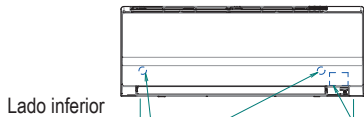
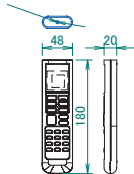

Mando a distancia inalámbrico (ARC480A53)

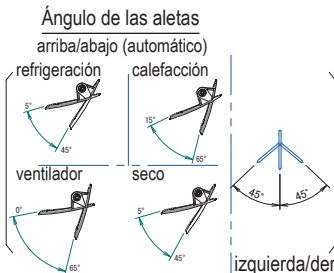

Incluyendo placa de montaje

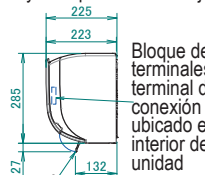

Bloque de terminales con terminal de conexión a tierra ubicado en el interior de la unidad

Ángulo de las aletas

Espacio necesario para mantenimiento y ventilación

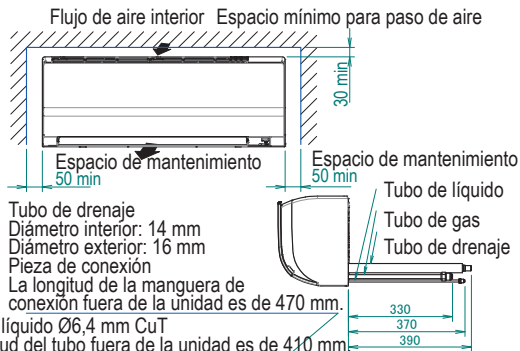

Tubo de líquido Ø6,4 mm CuT  
La longitud del tubo fuera de la unidad es de 410 mm  
Tubo de gas Ø9,5 mm CuT  
La longitud del tubo fuera de la unidad es de 360 mm.

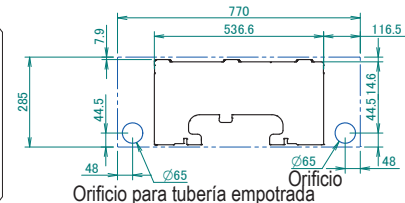
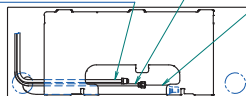

Orificio para tubería empotrada  
Ubicación estándar de los orificios en la pared